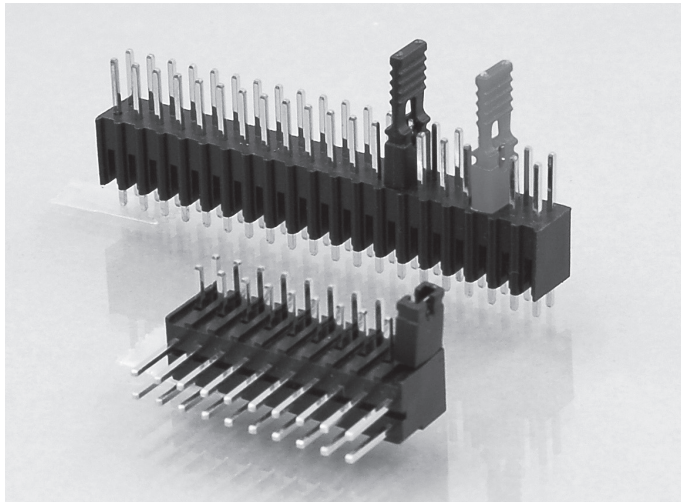
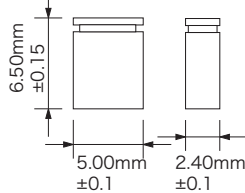
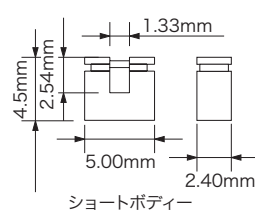

(寸法単位:mm)

**仕様**

定格電流:2.54mmピッチ用:3A  
2.0mmピッチ用:1A  
接触抵抗:20mΩ  
(2.00mmピッチハンドルタイプは30mΩ)  
絶縁抵抗:2.54mmピッチ用:1000MΩ  
2.0mmピッチ用:5000MΩ  
絶縁耐圧:AC650Vrms  
(2.00mmクローズド/オープンタイプはAC500Vで1分間)  
コンタクト材質:リン青銅  
材質:ガラス封入熱可塑性樹脂(PBT) UL94V-0  
コンタクトピンは金フラッシュ仕上げ

**2.54mmピッチ用****〈クローズドボディ〉****〈オープンボディ〉**

ショートボディ

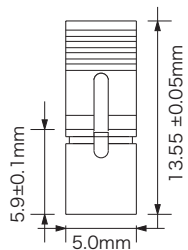
**〈ハンドル付〉**

コンタクトポイント奥行3.4 mm

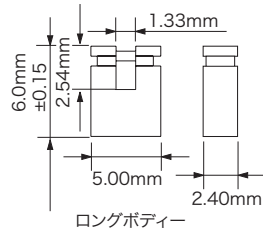

ロングボディ

色	ピッチ (mm)	ボディ種類	ボディ高さ (mm)	型番 コンタクト部 金フラッシュ
黒	2.54	クローズド	6.50	TCJ1-G02-2-0/R
赤	2.54	クローズド	6.50	TCJ1-G02-2-2/R
黒	2.54	オープン	4.50	TCJ1-G02-3-0/R-S
赤	2.54	オープン	4.50	TCJ1-G02-3-2/R-S
黒	2.54	オープン	6.00	TCJ1-G02-3-0/R-L
赤	2.54	オープン	6.00	TCJ1-G02-3-2/R-L
黒	2.54	ハンドル	13.55	TCJ1-G02-4-0/R
赤	2.54	ハンドル	13.55	TCJ1-G02-4-2/R

販売単位:1袋=10個入

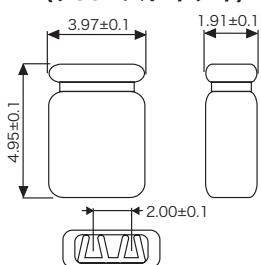
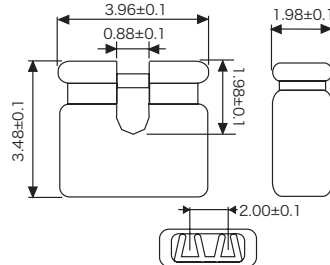
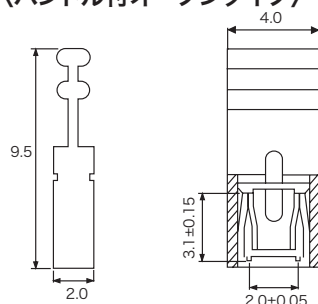
**2.00mmピッチ用****〈クローズドボディ〉****〈オープンボディ〉****〈ハンドル付オープンタイプ〉**

色	ボディ種類	型番 コンタクト部 金フラッシュ
黒	クローズド	TCJ2-G02-2-0/R
赤	クローズド	TCJ2-G02-2-2/R
黒	オープン	TCJ2-G02-3-0/R
赤	オープン	TCJ2-G02-3-2/R
黒	ハンドル	TCJ2-G02-4-0/R

販売単位:1袋=10個入